





DIMENSIONEN

-  Bohlenstärke 28 mm
-  Innenmaß 294x244 cm
-  Sockelmaß 550x250 cm
-  Gesamtmaß 590x310 cm
-  Grundfläche 13,75 m²
-  Rauminhalt 31,4 m³
-  Wandhöhe vorne (A) / hinten (B)
vorne 240 cm hinten 217 cm

-  Dachüberstand
vorne/seitlich/hinten
30/20/30 cm

DACH

-  Dachneigung 3°
-  Dachfläche 18,3 m²
-  Dachbretter 18 mm inkl.
Dachpappe



TÜR/ FENSTER

-  Doppeltür (Milchglas) 134x187 cm
-  Einzelfenster (Milchglas
2 Stück, Kipp) 80x30 cm

FUSSBODEN

-  Fußbodenbretter 18 mm

VERPACKUNG

-  Paketabmessung 400x120x80 cm
-  Paketgewicht 800 kg

ZUBEHÖR (zzgl.)

-  5 Rollen Dichtungsbahnen
Dachrinne
Kunststoff 204Ax braun
Alu bis 800 cm mit 1 Fallrohr

Empfehlenswertes Zubehör finden Sie bei jedem Gartenhaus unter Garten-Zubehör:
<https://www.planeo.de/gartenhaus.html>

Art. 231550

Varianta B

mit Seitendach Rückwand
und Terrassenfussboden 250cm

28 mm / 550x250 cm / 13,75 m²



Grundriss

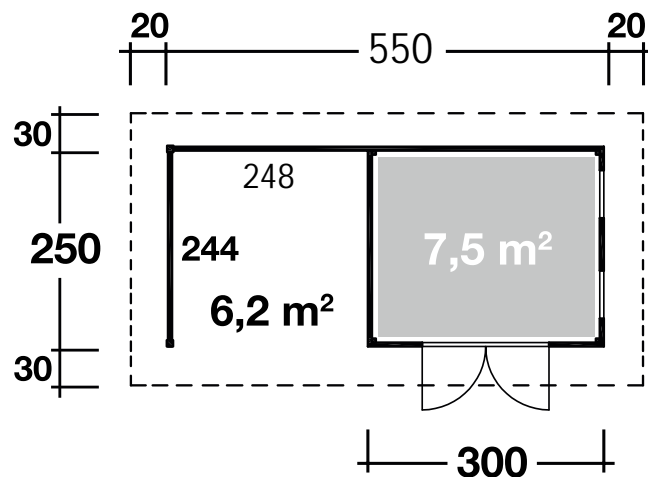

F&P GmbH
Max-Planck-Str. 111 32107
Bad Salzungen Deutschland

Fon: +49 5222 96048-10
Fax: +49 5222 96048-20
info@planeo.de
www.planeo.de

Weitere Informationen finden Sie unter: www.planeo.de.
Technische Änderungen, Druckfehler und Irrtümer vorbehalten.