

# Virtuo 55 Rigid Acoustic Pose Chevron<sub>v1</sub>

CONDITIONS

SUPPORTS

ACCESSOIRES

MISE EN ŒUVRE

## CONDITIONS DE POSE

PLANÉITÉ DU SUPPORT	Planéité < à 5 mm sous la règle de 2 mètres ou < à 1 mm / 20 cm	Support plan, propre, sain, sec et solide
STOCKAGE DU REVÊTEMENT	Minimum 24 h avant la pose	Stockage du revêtement dans le local de destination
TEMPÉRATURE DE POSE	+ 10°C < T < + 30°C	Idéalement 20°C
ESPACE PÉRIPHÉRIQUE	8 à 15 mm	En pourtour de pièce, autour des objets fixes et équipements lourds (ex. îlots de cuisine), et au seuil des portes (8 mm minimum). Au-delà de 8 ml, augmenter l'espace périphérique jusqu'à 15 mm pour 20 ml. Cet espace doit être recouvert par un profil de finition. Pièces humides : Mastic MS Polymère ou PU sous le profil de finition.
FRACTIONNEMENT	Tous les 20 ml ou surface > 400 m <sup>2</sup>	Chaque pièce ou local fermé est considéré séparément. Créer un jeu de dilatation selon la géométrie et la surface totale de chaque pièce, ainsi qu'au droit des joints de dilatation du et au seuil des portes et pieds d'huisseries.
RAYONNEMENT SOLAIRE DIRECT (ZONE D'ENSOLEILLEMENT, DE BAIE VITRÉE, FENÊTRE DE TOIT, SKYDOME...)	Temp. au sol < 60°C	La pose libre est admise dès lors que la température ambiante est régulée. Afin d'éviter que la température au sol n'atteigne des valeurs excessives pouvant atteindre 60°C ou plus, occulter les rayonnements directs du soleil sur le sol par des rideaux, stores ou toute autre protection adaptée.
VÉRANDA	Proscrit	Proscrite, quel que soit le support
MISE EN SERVICE	Immédiate après l'installation	

SOLS BÂTIMENT

## CONDITIONS D'USAGE

TEMPÉRATURE D'USAGE	+ 8°C < T < + 60°C	
CHARGES STATIQUES	< 30 kg/cm <sup>2</sup> et < 200 kg/appui	Proscrire les embouts caoutchouc. Utiliser des embouts plats (non coniques), sans motif et adaptés au PVC. Protéger les pieds de mobilier.
CHAISES À ROULETTES	Roulette compatible PVC selon EN 12529	Recommandation : plaque de protection sous chaise à roulettes.

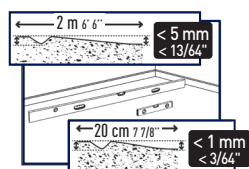

PLANÉITÉ DU SUPPORT

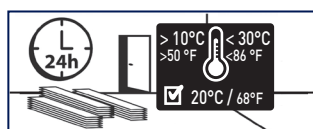

STOCKAGE DU REVÊTEMENT



ESPACE PÉRIPHÉRIQUE

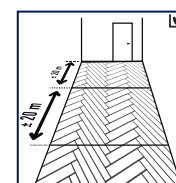

FRACTIONNEMENT

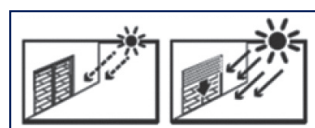

RAYONNEMENT SOLAIRE

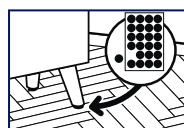

CHARGES STATIQUES

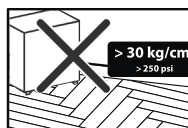

ENTRETIEN

IMPORTANT : Les informations contenues dans ce document sont valables à compter du : 15/12/2022 et susceptibles d'être modifiées sans préavis. L'évolution de la technique étant permanente, il appartient à notre clientèle, avant toute mise en œuvre, de vérifier auprès de nos services que le présent document est bien celui en vigueur.

**Gerflor**

# Virtuo 55 Rigid Acoustic Pose Chevron<sub>v1</sub>

CONDITIONS

SUPPORTS

ACCESSOIRES

MISE EN ŒUVRE

## SUPPORT

Cf. NF DTU 53.12

## CONDITIONS

Pour la pose de ce revêtement

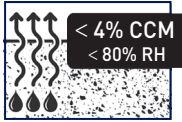
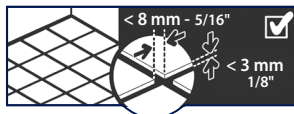
Support à base de liant hydraulique (dalle ou sol béton, chape ciment, chape anhydrite...)	✓	Ciment : < 4 % CCM, 80 % RH - Chape anhydrite : < 0,5 % Si nécessaire, préparer le support et réaliser un enduit de lissage pour éliminer les irrégularités.	
Carrelage	✓	Si largeur joint < 8 mm et profondeur < 3 mm, désaffleurer < 1 mm, sinon enduit de lissage ou de jointoiment.	
PVC / Linoleum / Caoutchouc Compact collé	✓	Après vérification et réparation selon l'état du revêtement. Si plus de 10% de la surface est en mauvais état, il convient de déposer totalement le revêtement puis de faire une préparation du support.	
PVC isophonique	!	UNIQUEMENT DANS LES LOGEMENTS (locaux classés U2S ou CEN : 23-31). Après vérification et réparation selon l'état du revêtement. Si plus de 10% de la surface est en mauvais état, il convient de déposer totalement le revêtement puis de faire une préparation du support.	
Moquette / PVC envers textile pose semi libre	✗	Proscrit	
Sous-couches acoustiques	✗	Dépose obligatoire de sous-couches isophoniques ou autres existantes.	
Parquet collé / stratifié / Panneau bois flottant	✗	Dépose	
OSB	!	Ragréage fibré obligatoire après traitement des désaffleurs et joints éventuels entre panneaux.	
Parquet cloué sur lambourdes ventilé en sous face / Plancher sur solivage (CTBH / CTBX)	✓	Traiter les défauts éventuels du support (désaffleurs, ouvertures entre lames ou panneaux...)	
Sol chauffant réversible	✓	Autorisé	
Sol chauffant à eau chaude, Max 28°C	✓	Autorisé	
Plancher Rayonnant Électrique	✗	Proscrit	

La reconnaissance et la préparation du support doit se faire conformément au DTU 53.12.

Pour toute information concernant le produit et son domaine d'emploi, voir la Fiche Technique : [www.gerflor.fr](http://www.gerflor.fr)

# Virtuo 55 Rigid Acoustic Pose Chevron<sub>v1</sub>

CONDITIONS

SUPPORTS

ACCESSOIRES

MISE EN ŒUVRE

OUTILLAGE

Cutter - Mètre ruban - Règle métallique -Fausse équerre  
Maillet anti-rebond - Réf. : 94964 de ROMUS - Cale à frapper - tire-lame  
Cisaille démultipliée - Référence ROMUS : 93401 / JANSER : 237 530 000

FINITIONS

Pinthe Design- Réf. : 6086 / Plinthe Design-MDF-Réf. : 5947 – Voir Principe de Mise en Œuvre [504A] et [504B].  
Seuil multifonction : Seuil Design - Réf. : 0647  
Pièce humide : Mastic MS Polymère ou PU.

SOLS BÂTIMENT

# Virtuo 55 Rigid Acoustic Pose Chevron<sub>v1</sub>

CONDITIONS

SUPPORTS

ACCESSOIRES

MISE EN ŒUVRE



Avant l'installation, examiner le revêtement. Il doit faire partie du même lot de fabrication.  
En cas de défauts d'aspect, informer GERFLOR et ne pas procéder à la pose sans son accord.

## CALEPINAGE

- La pose démarre contre le mur opposé à l'entrée principale de la pièce par la mise en place des triangles constituant le début de chaque travée. Chaque triangle est constitué de 6 lames, 3 lames gauches et 3 lames droites

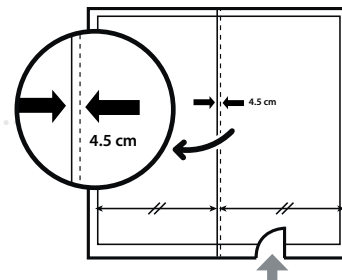

- Tracer les axes nécessaires à la pose, selon le schéma ci-contre :
  - Tracer l'axe central de la pièce
  - Tracer l'axe de travail = axe parallèle à l'axe central, à 4.5 cm à droite de celui-ci

- Espace périphérique 8 à 15 mm : en pourtour de pièce, autour des objets fixes et au seuil des portes (8 mm minimum. Au-delà de 8 mm, augmenter l'espace périphérique jusqu'à 15 mm pour 20 ml). Cet espace doit être recouvert par un profil de finition. Les équipements lourds (éléments ou îlot de cuisine, armoires intégrées...) doivent être installés préalablement à la pose du revêtement de sol, et l'espace périphérique doit être respecté autour des pieds de ces équipements.

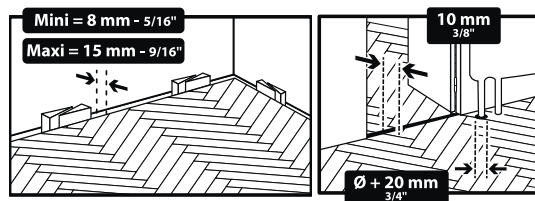

Pièces humides : Mastic MS Polymère ou PU sous le profil de finition et le long des points d'eau (bac à douche, baignoire, WC).

## REALISATION ET POSE DE LA SERIE DE DEMARRAGE

- Sortir les lames de leur boîte ainsi que le gabarit de découpe. Veiller à ne pas mélanger les lames droites et les lames gauches (marquage R et L en envers).

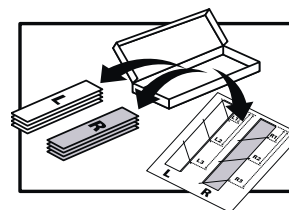

- Couper au cutter trois lames droites et trois lames gauches selon le gabarit de découpe de façon à obtenir les morceaux L1, L2, L3 et R1, R2, R3

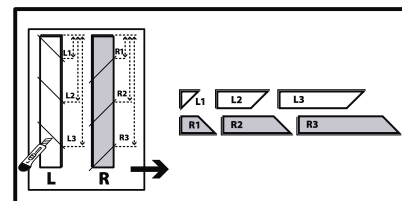

- Clipser les lames entre elles selon l'ordre L1/R1/L2/R2/L3/R3 pour constituer le triangle. Si nécessaire, parfaire le clipsage en utilisant une cale à frapper et un maillet anti-rebond

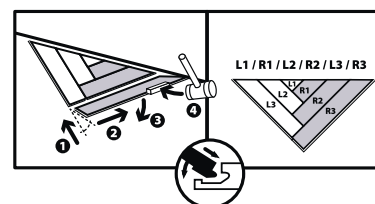

# Virtuo 55 Rigid Acoustic Pose Chevron<sub>v1</sub>

CONDITIONS

SUPPORTS

ACCESSOIRES

MISE EN ŒUVRE

- Placer ce triangle contre le mur de démarrage en respectant l'espace périphérique, et positionner précisément la pointe du triangle sur l'axe de travail.

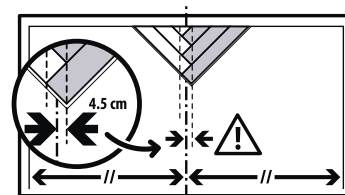

- Réaliser de nouveaux triangles, et les positionner de part et d'autre de ce premier triangle pour compléter la rangée.

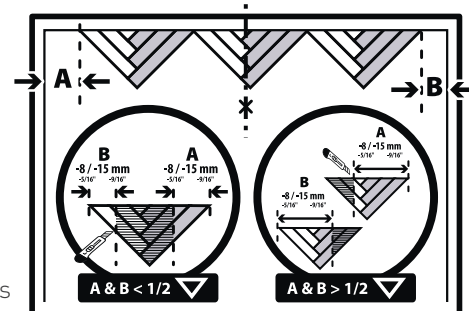

- Aux extrémités de la rangée, couper les triangles aux dimensions requises à partir d'un triangle entier : tracer les dimensions A et B sur le triangle puis découper au cutter. Désassembler les lames pour les couper puis les clipser à nouveau. En fonction des dimensions, un seul ou bien deux triangles entiers peuvent être nécessaires. Veillez à respecter l'espace périphérique

## MISE EN ŒUVRE DES RANGÉES SUIVANTES

- Poursuite de la pose : poser d'abord toutes les lames gauches d'une rangée, puis toutes les lames droites.

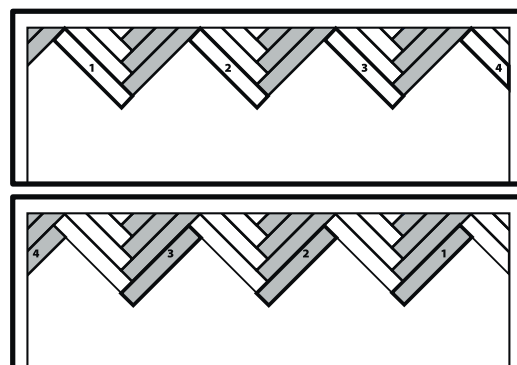

- S'assurer qu'il n'y a pas de désaffleures et d'écart entre lames. Un mauvais emboîtement peut engendrer un problème d'alignement. Si besoin, réajuster l'alignement à l'aide d'une cale à frapper + maillet.

- Découpe aux extrémités des rangées, selon le schéma ci-contre :
  - Mesurer la dimension C et la reporter sur la lame à couper en respectant l'espace périphérique
  - Utiliser une fausse équerre pour reporter précisément l'angle requis
  - Découper la lame avec un cutter suivant cet angle

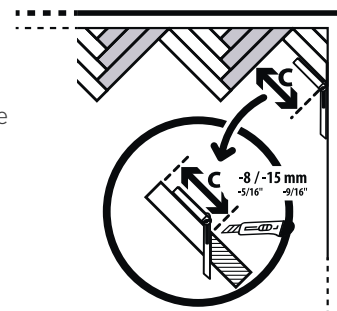

- Pour l'assemblage de la dernière rangée, utiliser un tire-lame et un maillet anti-rebond.

IMPORTANT : Les informations contenues dans ce document sont valables à compter du : 15/12/2022 et susceptibles d'être modifiées sans préavis. L'évolution de la technique étant permanente, il appartient à notre clientèle, avant toute mise en œuvre, de vérifier auprès de nos services que le présent document est bien celui en vigueur.

**Gerflor**